

DX80DR2M-H6

Radyo yayını sistemi – ağaç topolojisi Teilnehmer mit RS485-Schnittstelle

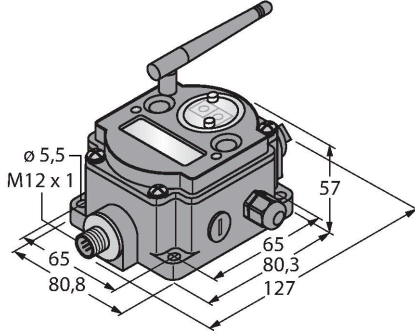

Özellikler

- Harici anten (RG58 RP-SMA bağlantısı)
- Entegre sinyal güçlendirme göstergesi
- DIP anahtarlarla yapılandırma
- Modbus RTU (RS485)
- Kendi kendini organize eden ağaç yapısı
- Ağın uzatılması için repetör
- Kararlı veri iletimi
- Frekans atlama FHSS
- Zaman Bölmeli Çoğullamalı Erişim TDMA
- İletim gücü: 63 mW, 18 dBm iletilen, ≤ 20 dBm EIRP
- Girişler: Sensör bağlamak için seri arabirim
- Dahili pil

Teknik Veriler

Tip	DX80DR2M-H6
Tanıt. no.	3014392
Kablosuz veri	
Type of radio	short-range
Installation	stationary
Topoloji	Yıldız topolojisi
İşlev	ağaç topolojisi
Cihaz tipi	Düğüm
Frequency band	2,4 GHz ISM bandı
Frekans aralığı	2,402 - 2,483 GHz
Number of radio channels	50
Channel width	1 MHz
Spread spectrum technology	FHSS (Frequency Hopping Spread Spectrum)
Single-Carrier Residence Time	7.8 ms
Tipik yanıt süresi	< 62.5 msn
Çıkış gücü ERP	18 dB/65 mW
Çıkış gücü EIRP	20 dB/100 mW
Mesafe	3200000 mm
G/Ç verileri	
Number of channels	1
Giriş tipi	Seri arayüz
İletişim protokolü	1 kablolu seri
Elektrik verileri	
runs with battery	nein
Çalışma voltajı	10...30 VDC

Kablo bağlantı şeması

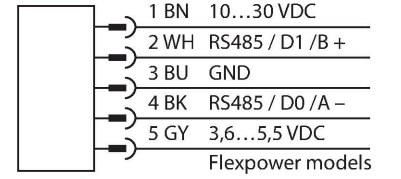

İşlevsel prensip

DX80 Veri Radyoları kendi kendini organize edebilir. Ağaç topolojisinde bir ağ oluştururlar. Modbus RTU telegramlarını veya diğer veri yolu sistemlerinden diğer verileri aktarırlar. Telegramlar bir ağ üzerinden yönlendirilirler ve kayıp radyo iletişimleri alternatif yollarla telafi edilir. Ağa ilave sensörler eklenebilir ve bunların verilerine entegre kayıt cihazları üzerinden erişilebilir. Her ağ bir merkezden ve sınırsız sayıda repetörlerden veya uydulardan oluşur. Cihaz türü, DIP anahtarlarıyla ayarlanır. Bu sistem, kontrol sistemine Modbus RTU yoluyla DX80 ağ geçidinden veri aktarmak üzere birkaç DX80 ağı ile birleştirilebilir.

Yönetmelikler:
 FCC-ID UE300DX80-2400. Cihaz uyumluluğu:
 FCC para. 15, alt paragraf. C, 15.247
 ETSI/EN: EN 300 328'e uygun olarak: V1.8.1 (2014-04)
 IC: 7044A-DX8024
 EN 61000-6-2'ye göre 80-2700 MHz için Radyasyon koruması 10 V/m
 Darbeye ve titreşime karşı dirençli: IEC 68-2-6 ve IEC 68-2-7

Teknik Veriler





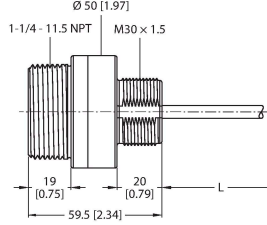
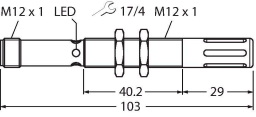
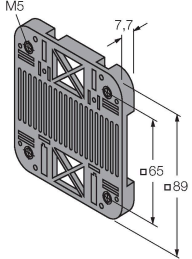



DC nominal çalışma akımı	≤ 60 mA
Güç-açık göstergesi	LED, yeşil
Mekanik veriler	
Tasarım	Dikdörtgen, DX80DR
Boyutlar	127 x 80.8 x 57 mm
Gövde malzemesi	Plastik, PC
Antenna connection	RP-SMA dişi konektör
Ortam sıcaklığı	-20...+80 °C
Relative humidity	0...95 %
IP Derecesi	IP67
Testler/onaylar	
Onaylar	ATEX II 3 G

Aksesuarlar



BWA-BATT-001	3078261	K50UX1CRA	3094613
	Lityum iyon pil, D hücre, 3,6 VDC, 19.000 mAh, Amerikan tedarikçi, GGV UN3090/CL9		Ultrasonik sensör, cisimden yansımali sensör, 3 m menzil, DX80 nodlarıyla bağlantı için seri arayüz
Keine Maßzeichnung vorhanden! No drawing available!			
M12FTH4Q	3025895	SMBDX80DIN	3077161
	Sıcaklık ve nem sensörü, metal gövde, IP67 koruma sınıfı, DX80 nodlarıyla bağlantı için seri arayüz		DIN rayı için montaj paneli, CP80, DX80, K80, Q80 için uygundur, çalışma sıcaklığı: -20...90°C

Aksesuarlar

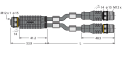
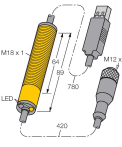
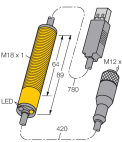
Ölçekli çizim	Tip	Tanıt. no.	
Keine Maßzeichnung vorhanden! No drawing available!	BWC-LMRSFRPB	3079296	Aşırı akım koruması, bölme perdesi bağlantısı, RP-SMA tipi
	BWC-1MRSFRS0.2	3078544	Anten uzantısı, RP-SMAF bölme perdesi bağlantısında RP-SMA, 0,2m, RG58, kayıp 1,05 dB/m

Ölçekli çizim	Tip	Tanıt. no.	
	BWC-1MRSFRSB1	3078337	Anten uzantısı, RP-SMAF bölme perdesi bağlantısında RP-SMA, 1 m, RG58, kayıp 1,05 dB/m
	BWC-1MRSFRSB2	3078338	Anten uzantısı, RP-SMAF bölme perdesi bağlantısında RP-SMA, 2m, RG58, kayıp 1,05 dB/m
	BWC-1MRSFRSB4	3077488	Anten uzantısı, RP-SMAF bölme perdesi bağlantısında RP-SMA, 4 m, RG58, kayıp 1,05 dB/m
	BWC-1MRSMN05	3077486	Anten uzantısı, N-erkek üzerinde RP-SMA, 0,5 m, RG58, kayıp 0,56 dB/m
	BWC-1MRSMN2	3077820	Anten uzantısı, N-erkek üzerinde RP-SMA, 2 m, RG58, kayıp 0,56 dB/m
	BWC-4MNFN3	3077489	Anten uzantısı, N erkek konektör - N dişi konektör, kablo uzunluğu: 3 m, LMR400, koaksiyel, kayıp: 0,22 dB/m
	BWC-4MNFN6	3077490	Anten uzantısı, N dişi üzerinde N erkek, 6 m, LMR400, eş merkezli, kayıp 0,22 dB/m
	BWC-4MNFN15	3077821	Anten uzantısı, N dişi üzerinde N erkek, 15 m, LMR400, eş merkezli, kayıp 0,22 dB/m
	BWC-4MNFN30	3077822	Anten uzantısı, N dişi üzerinde N erkek, 30 m, LMR400, eş merkezli, kayıp 0,22 dB/m
	VBRK4.5-2RSC4.874T-0.15/0.15/ TXL	6634679	Kablolu Y parçası, 1 x M12 x 1 dişi konektörden 2 x M12 x 1 erkek konektöre; USB adaptör ile bilgisayara bağlandığında DX80 radyo bileşenlerinin ayrı tedariki için
	BWA-HW-006	3081325	Dönüştürücü kablo, RS485 - USB 2.0 dönüştürücü, dişi konektör, M12 x 1, 5 pimli, erkek konektör, USB tip A, uzunluk 1 m; bağlı cihaza 10 V güç sağlar. Bağlı cihaz için Y ayırıcı (6634679) aracılığıyla harici bir güç kaynağı önerilir
	BWA-UCT-900	3019970	PC üzerinden DX80 ağları parametrelendirmek için DC güç kaynağı ile dönüştürücü kablosu, RS485 - USB 2.0 dönüştürücü, dişi konektör, M12 x 1, 5 pimli, erkek konektör, USB tip A, uzunluk 1 m; bağlı cihazı 10 V ile besler

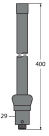
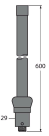
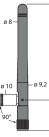
Aksesuarlar

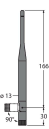
Ölçekli çizim	Tip	Tanit. no.	
	BWA-2O6-A	3081081	Harici anten 6 dBi, N dişi
	BWA-2O8-A	3081080	Harici anten 8,5 dBi, N dişi
	BWA-2O2-C	3077816	Dahili anten 2 dBi, RP-SMA erkek, standart
	BWA-2O5-C	3077817	Dahili anten 5 dBi, RP-SMA erkek
	BWA-2O7-C	3077818	Dahili anten 7 dBi, RP-SMA erkek