

Senzor vibrací a teploty se sériovým rozhraním pro připojení radiových stanic DX80 QM30VT1

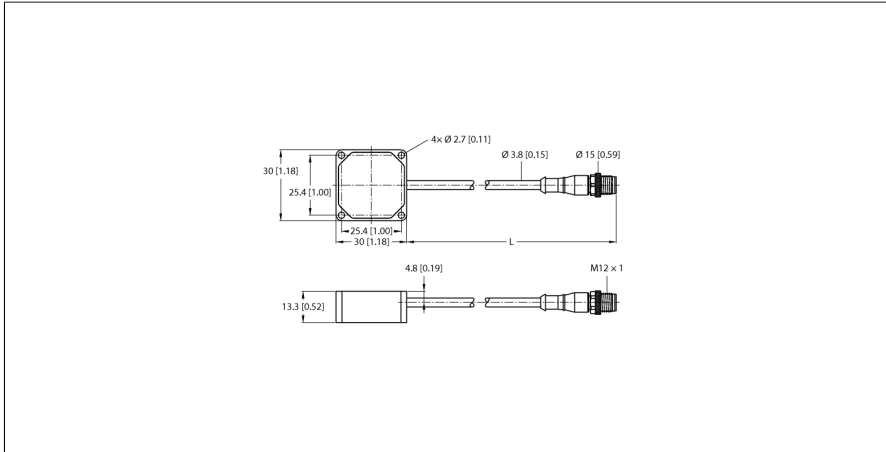

Typ	QM30VT1
ID č.	3806275
Bezdrátová data	
Funkce	vibrační senzor
Typ přístroje	senzor
I/O data	
Komunikační protokol	1drátové sériové rozhraní
Elektrické údaje	
Napájecí napětí	3.6...5.5 VDC
Mechanické údaje	
Pouzdro	kvádrové pouzdro, QM30VT
Materiál pouzdra	hliník, AL, černě lakovaný
Elektrické připojení	kabel s konektorem, M12 x 1, 2.09 m
Připojení antény	žádný účastník
Okolní teplota	-40... +105 °C
Stupeň krytí	IP67
Testy / certifikáty	

- Pro detekci hodnot vibrací a teploty
- robustní hliníkové pouzdro
- stupeň krytí IP67
- PVC kabel 2 m se zástrčkou M12 x 1, 5žilový
- Odolnost nárazům až 400g
- součástí dodávky je sada montážní desky BWA-BK-022
- měřicí rozsah teploty: -40...105 °C
- rozlišení: 1 °C
- přesnost: ± 3 °C
- měřicí rozsah vibrací: 0...46 mm/s RMS
- frekvenční rozsah: 10...4000 Hz
- přesnost: ± 10 % při 25 °C
- napájecí napětí: 3,6...5,5 VDC
- Sériové rozhraní pro připojení k rádiovému účastníkovi rozhlasové radiotelefonní sítě DX80

Schéma zapojení

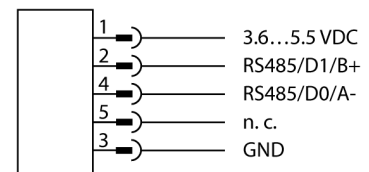

Funkční princip

Tento senzor byl vyvinut speciálně pro napájení ze stanic FlexPower. Vyznačuje se malým příkonem a krátkým inicializačním časem.

Příslušenství

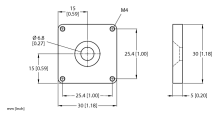
Typové označení	Identifikační číslo		Rozměrový náčrtek
BWA-BK-022	3810633	Montážní sada pro senzory QM30VT, hliník, sada šroubů a samolepicí páska součástí dodávky	

Function accessories

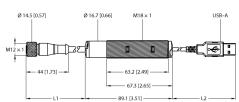
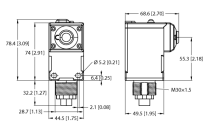
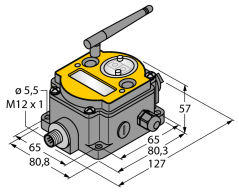
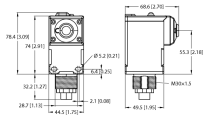
Typové označení	Identifikační číslo		Rozměrový náčrtek
BWA-USB1WIRE-001	3079714	Adaptér pro připojení sériových senzorů řady M12FT...4Q, QM42VT1, K50UX1RA, apod. k PC, podporuje přenosovou rychlost 9600, 19200 a 38400 Bd, zástrčka USB 2.0 typ A, zásuvka M12 x 1, 5pinová, napájení: 5 V, napájení 1 senzoru 5 V z USB, celková délka: 1 m	
DX80N2Q45VT	3088439	Bezdrátový senzor Q45, interní baterie, stupeň ochrany krytem IP67, sériové rozhraní pro připojení senzoru vibrací a teploty	
DX80N2X1S-P6	3018657	Uzly DX80, interní baterie, externí anténa, stupeň ochrany krytem IP67, sériové rozhraní pro připojení senzoru	
DX80N2Q45U	3800203	Bezdrátový senzor Q45, napájení interní baterií, stupeň krytí IP67, sériové rozhraní pro připojení různých senzorů	

Function accessories

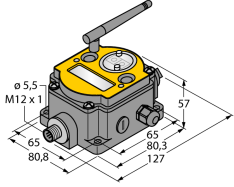
Typové označení	Identifikační číslo		Rozměrový náčrtek
DX80N2X6S-P6	3095667	Stanice DX80, napájení 10...30 VDC, externí anténa, stupeň krytí IP67, sériové rozhraní pro připojení senzoru	
DX80DR2M-H6	3014392	Datové rádio DX80, interní baterie, externí anténa, stupeň ochrany krytem IP67, sériové rozhraní pro připojení senzoru, rozhraní RS485 pro komunikaci přes Modbus RTU	