

FS100-300L-60-2UPN8-H1141

Hlídač průtoku

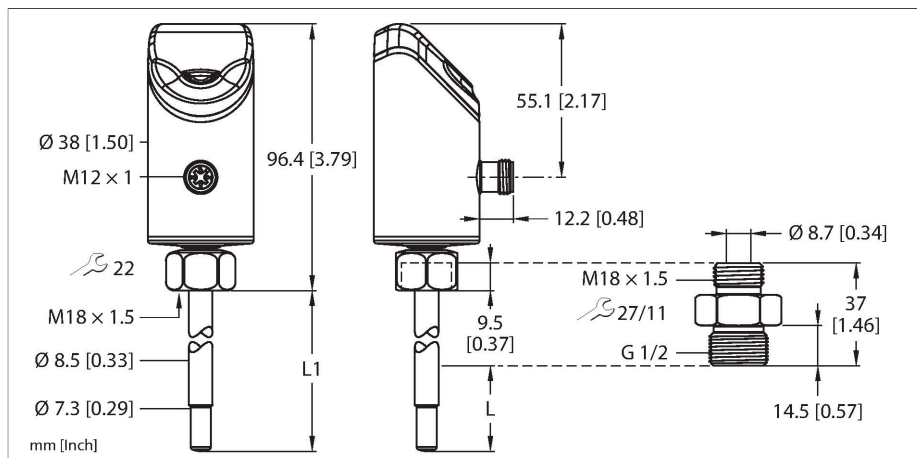

Technické údaje

Typ	FS100-300L-60-2UPN8-H1141
ID č.	100028425
Teplota média	-25... +85 °C
Oblast nasazení	
Provedení	ponorný senzor
Oblast použití	kapaliny
Délka tyče (L1)	70 mm
Hloubka ponoření (L)	41.9 mm, při použití dodávaného adaptéru
Odolnost vůči tlaku	300 bar
Hlídání průtoku	
Standardní rozsah průtoku	3...300 cm/s
	libovolná axiální poloha tyče čidla v médiu
Rozšíření rozsah průtoku	1...300 cm/s
Komentář k rozšířenému rozsahu průtoku	gerichtete Anströmung auf Körnungspunkt ± 20 °
Přesnost bodu sepnutí	1...30 cm/s; pro vodu 3...300 cm/s
Reprodukovatelnost	0.2...5 cm/s ; pro vodu 3...100 cm/s; 10...80 °C
Reakční čas T09	6 s
Reakční čas T05	3 s
Teplotní drift	0.5 cm/s x 1/K
Teplotní gradient	≤ 300 K/min
Hystereze	3 ... 25 % spínacího bodu
Kontrola teploty	
Měřicí rozsah	-25...85 °C
Přesnost bodu sepnutí	± 2 K; pro vodu > 3 cm/s
Reprodukovatelnost	≤ 0.5 K

Vlastnosti

- šroubovací adaptér s vnějším závitem G1/2" součástí dodávky
- materiál pouzdra elektroniky / části v kontakty 1.4404 (316L) / 1.4571 (316Ti)
- hloubka ponoření 41,9 mm
- signalizace procesní hodnoty pomocí sloupce LED
- hlídání průtoku kapalných médií
- stupeň krytí IP66, IP67 a IP69K
- nastavení rychlosti proudění pomocí funkce Teach
- 10...33 VDC
- spínací / rozpínací, PNP/NPN výstup, IO-Link
- konektor M12 x 1

Schéma zapojení

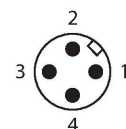
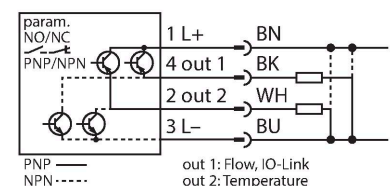

Funkční princip

Hlídače průtoku pracují na kalorimetrickém principu. Rychlost proudění je přímo úměrná množství tepla odvedeného médiem ze snímáčiho elementu. Zvýšený odvod tepla je tedy přímo úměrný zvýšené rychlosti proudění nebo protékého množství.

Technické údaje

Rozlišení	0.5 K
Reakční čas T09	12 s
Reakční čas T05	3 s
Elektrické údaje	
Napájecí napětí U _b	10...33 VDC
ochrana proti zkratu a přepólování	ano, taktovaná / ano (zdroj napětí)
Příkon	≤ 1.6 W, typ. 1.3 W
Napětový pokles	≤ 1.8 VDC
Trvalá proudová zatížitelnost spínacího výstupu DC	250 mA
Ochrana proti přetížení	ano
Třída ochrany	III
Zpoždění po zapnutí	18...30 s
výstupy	
Výstup 1	Proudění: spínací výstup nebo IO-Link
Výstup 2	teplota: Spínací výstup
Komunikační protokol	IO-Link
Výstupní funkce	lze nastavit spínací/rozpínací, PNP/NPN
IO-Link	
IO-Link specifikace	V 1.1
Typ portu IO-Link	Class A
Princip přenosu	COM 2 (38,4 kBaud)
Typ datového rámce	2.2
Obsaženo v SIDI GSDML	ano
Programování	
Možnosti nastavení	Automatické rozpoznávání logiky přepínání, snadné nastavení spínacího bodu pomocí dotykové plochy
Mechanické údaje	
Materiál pouzdra	nerez/plast, 1.4404 (AISI 316L)/Grilamid TR90 UV/Elastollan C 65 A 15 HPM 000/ Ultramid A3X2G5
Materiál adaptéru	nerez 1.4571 (316Ti)
Materiál (ve styku s médiem)	nerez ocel 1.4571 (AISI 316Ti), O-kroužek FKM, ploché těsnění AFM
Procesní připojení	vnější závit G 1/2"
Procesní připojení senzoru	vnitřní závit M18 x 1.5
Procesní připojení adaptéru	vnější závit M18 x 1,5; vnější závit G 1/2"
Elektrické připojení	konektor, M12 x 1
Stupeň krytí	IP66 IP67 IP69K
Elektromagnetická kompatibilita (EMC)	DIN EN 60947-5-9: 2007

Technické údaje

Podmínky okolí	
Okolní teplota	-40... +80 °C (UL: -25...+80 °C)
Skladovací teplota	-40... +80 °C
Odolnost proti rázům	50 g (11 ms) DIN EN 60068-2-27
Odolnost vůči vibracím	20g (55...2000Hz)DIN EN 60068-2-6
Testy / certifikáty	
Certifikáty	CE cULus
Číslo certifikátu UL	E516036
Signalizace	LED signalizace stavu napájení, výstupu a procesu Teach. zobrazení procesní hodnoty sloupcem LED
MTTF	120 let dle SN 29500 (Ed. 99) 40°C

Montážní pokyny

Vlastnosti produktu

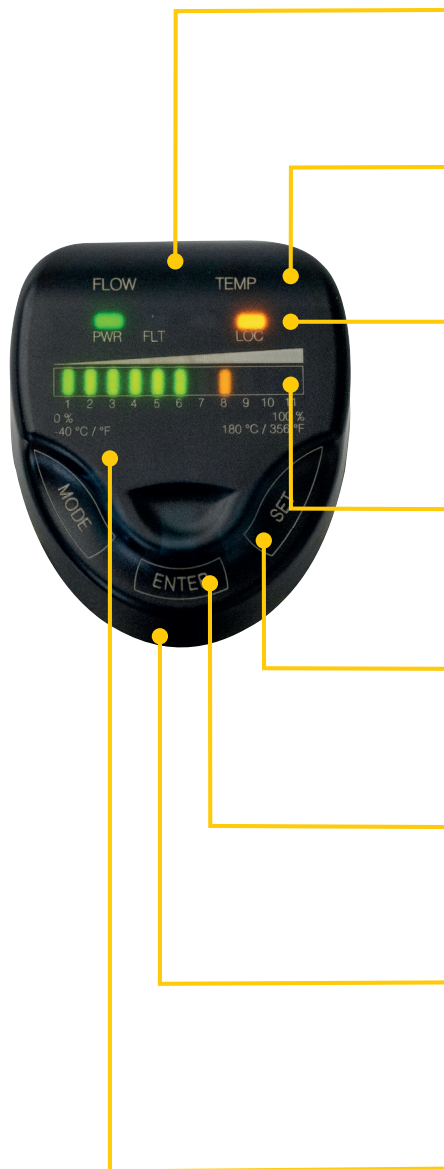

Nakloněné zobrazení

Uživatelské rozhraní je nakloněno o 45° a nabízí vysoký komfort při obsluze a odečítání.

LED FLOW a TEMP

Dvě LED jsou dobře viditelné téměř ze všech stran a signalizují stav výstupů a aktivní učící režim.

Stavové LED

Další LED informují o stavu napájení, chyb, funkce blokování a – pokud je k dispozici – komunikace IO-Link.

Zobrazení procesních hodnot

Velký 11 segmentový dvoubarevný pás LED je dobře čitelný a zobrazuje volitelné hodnoty proudění nebo teploty.

Popis

Průhledný čelní kryt a kovové pouzdro jsou odolné proti poškrábání a kontrastně popsané laserem.

MODE, ENTER a SET

Touchpad umožňuje bezpečný pohyb a navigaci v menu – bez opotřebení a dodatečných těsnících koncepcí.

Vyrovnání

Hlava senzoru volně otočná v úhlu 340° usnadňuje po montáži vyrovnání elektrického připojení a uživatelského rozhraní.

Průhledný čelní kryt

Čelní kryt je vyrobený z teplotně stálého, průhledného plastu odolného proti poškrábání.

Modulární koncept

Výrobní program má variabilní a modulární koncepci. Matice M18 na snímači ve spojení s různými šroubovacími adaptéry umožňuje variabilní procesní připojení podle požadavků aplikace. Díky skladové zásobě je možné rychle získat náhradní díly.

Měření teploty

Díky kalorimetrickému principu umožňuje senzor, vedle kontroly rychlosti proudění, také měřit teplotu média. Pokud je kromě rychlosti proudění důležitá také teplota média, mohou být obě hodnoty vyhodnoceny nezávisle na sobě.

DeltaFlow

Implementovaný systém DeltaFlow zajišťuje nastavení bez chyb, a to tím, že odemkne všechny procesy nastavení pouze tehdy, když se rychlost proudění, která má být monitorována, uklidní na konstantní úrovni.

Auto detekce PNP / NPN

Automatické nastavení výstupního signálu snímače podporuje bezchybnou konfiguraci snímače při připojení k řídicímu systému. Sensor automaticky aktivuje typ výstupu, který odpovídá typu signálu připojené vstupní karty. Standardně je tato funkce aktivována, v případě potřeby ji lze nastavit.

Funkce spínání NO/NC

Spínací výstupy je možné nastavit jako spínací (normally open) nebo rozpínací (normally closed). Pokud mají senzory více než jeden spínací výstup, mohou být výstupy nastaveny odlišně. Standardně je každý výstup nastaven jako spínací.

Obnovení předchozího a továrního nastavení

Obě funkce obnovení nastavení umožňují návrat k původnímu nastavení. Back to Pre-Settings obnovuje předchozí nastavení. Back to Factory-Settings obnovuje nastavení z výroby.

Funkce blokace (Loc/unLoc)

Dotykovou plochu je možné uzamknout / odemknout. Pokud funkce aktivována, není možné provádět nastavení. To zabraňuje náhodné změně parametrů.

Funkce Teach (Quick a Max/Min)

Quick Teach umožňuje rychlé nastavení spínacího bodu bez nastavování rozsahu min / max. MAX/MIN Teach nastavuje dvě mezní hodnoty a spínací bod mezi nimi. Senzory se spínacím výstupu jsou vybaveny oběma režimy, senzory bez spínacího výstupu pouze funkcí MAX/MIN Teach.

LED

LED	Barva	Stav	Popis
LED	Barva	Stav	Popis
PWR	zelená	svítí	provozní napětí v pořádku přístroj je připraven k provozu
		bliká	provozní napětí v pořádku IO-Link spojení je aktivní (inverzní blikání s 900 ms zap. a 100 ms vyp.)
FLT	červená	svítí	Zobrazena chyba (signalizace poruchy v kombinaci s jinými LED viz návod k obsluze)
		nesvítí	bez chyby
LOC	žlutá	svítí	přístroj uzamčený
		nesvítí	přístroj odemčený
		bliká	uzamčeno / odemčeno proces aktivní
FLOW	žlutá	svítí	NO: spínací bod průtoku překročen (výstup „high“) NC: spínací bod průtoku podkročen (výstup „high“)
		nesvítí	NO: spínací bod průtoku podkročen (výstup „low“) NC: spínací bod průtoku podkročen (výstup „low“)
		bliká	Teach mód resp. diagnostika (specifikace viz návod k obsluze)
TEMP	žlutá	svítí	NO: spínací bod teploty překročen (výstup „high“) NC: spínací bod teploty podkročen (výstup „high“)
		nesvítí	NO: spínací bod teploty podkročen (výstup „low“) NC: spínací bod teploty překročen (výstup „low“)
		bliká	Teach mód resp. diagnostika (specifikace viz návod k obsluze)

Podrobný popis signalizace stavu a poruchy dle návodu k obsluze D100002084

IO-Link procesní data

Bit	15 14 13 12 11 10 9 8 7 6 5 4 3 2 1	0
Byte n	14 Bit Process Value (TEMP)	State Out 2 (TEMP) State Out 1 (FLOW)
Bit	31 30 29 28 27 26 25 24 23 22 21 20 19 18 17	16
Byte n+1	16 Bit Process Value (FLOW)	

Příslušenství

FAA-A1-1.4571

100001987

šroubovací adaptér pro ponorné senzory řady FS... , FP..; materiál: nerez 1.4571 (316Ti); procesní připojení: N1/2"

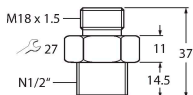

FAA-80-1.4571

100001988

šroubovací adaptér pro ponorné senzory řady FS... , FP..; materiál: nerez 1.4571 (316Ti); procesní připojení: G1/2"

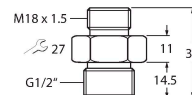

FAA-04-1.4571

100001989

šroubovací adaptér pro ponorné senzory řady FS... , FP..; materiál: nerez 1.4571 (316Ti); procesní připojení: G1/4"

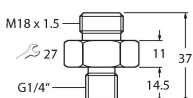

FAA-34-1.4571

100001990

šroubovací adaptér pro ponorné senzory řady FS... , FP..; materiál: nerez 1.4571 (316Ti); procesní připojení: N3/4"

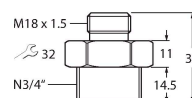

FAA-81-1.4571

100001991

šroubovací adaptér pro ponorné senzory řady FS... , FP...; materiál: nerez 1.4571 (316Ti); procesní připojení: G3/4"

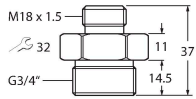

Příslušenství

Rozměrový náčrtek	Typ	ID č.	
	WKC4.4T-2/TEL	6625025	Připojovací kabel, zásuvka M12 úhlová 4pinová, délka: 2 m, materiál kabelu: PVC, černá, cULus certifikát
	RKC4.4T-2/TEL	6625013	Připojovací kabel, zásuvka M12 přímá 4pinová, délka: 2 m, materiál kabelu: PVC, černá, cULus certifikát